

# ROCKOLA-KARAOKE REF. \_\_\_\_\_

## MANUAL USUARIO



DIGITAL CONVERGENCE MULTI KARAOKE SYSTEM

# HDD PLAYER



## Características del producto

### Función de ROCKOLA-KARAOKE

- Procesador de sonido de MIDI(interfaz digital de instrumentos musicales) de alta calidad
- Procesador profesional DSP MIC processor (Procesador digital de altavoces)
- Digital ECHO, HQ Reverb,Noise gate, FBC (compresion de audio de alta calidad)
- Combinación de ritmo con canción de iluminacion de LED (opcional)
- Descarga de datos de Rockola-Karaoke por USB (canciones, videos)
- BGV (videoclip de fondo)
- 2 entradas externas de vídeo para la Cámara
- Función de configuración:
  - Revisa el registro de las ventas
  - Control de monedero
  - Cambio de idioma
  - Reserva de canciones
  - Publicidad
  - Audio, saludo de inicio y aplausos
  - Rangos y ponderaciones en calificacion karaoke
- Control remoto y control con extensión de sensor externa
- Sistema de protección contra copias de contenido
- Actualizacion grabación y reproducción por USB
- Seguridad de datos en caso de fallos de suministro eléctrico (cancion seleccionada sera reservada)
- Función de ajuste de intervalo musical por minutos (cortesias)
- Fácil búsqueda de canción:
  - Generos
  - Cantantes
  - Modo de escritura (alfanumerico)
- Almacenamiento y visualización de 256 canciones en archivo favoritas
- Varias Fuentes de sonido para apoyar el Karaoke (MIDI, coros en vivo, Respaldo de los datos de cantantes y los instrumentos, videos musicales, WAVE, MP3, WMA y letras)
- Incluye todas las funciones de rockola-Karaoke (Reservación y Búsqueda de canción, Visualización de nueva canción, BGV, Vocal, melodía, encendido/apagado y selección de géneros, Control de ritmo y clave, Función de la calificación, etc.)

### Funcion Multi-Reproducción

- Reproducción de película: MPEG1, MPG2 y MPEG4,
- Reproducción de música playback : WAVE, MP3, WMA, MIDI, MTV, PCM

**\* La especificación y el diseño están sujetos a cambios sin aviso para mejorar sus funciones.**

## TABLA DE CONTENIDO

Características del Producto _____	1
Tabla de Contenido _____	2
Información de Seguridad _____	4
Nombre de las Partes _____	6
<i>Panel Frontal</i> _____	6
<i>Panel Trasero</i> _____	6
Contenido del Paquete _____	6
Conexiones _____	7
<i>Conexión Directa a la Televisión</i> _____	7
<i>Conexión a la Televisión y al Sistema de Audio</i> _____	7
<i>Conexión al teclado PS/2-USB</i> _____	7
Control Remoto _____	8
Operación del Control Remoto del HDD Rockola-Karaoke _____	9
Play / Cancel / Stop / Pause / Play 1st Verse _____	10
<i>Play</i> _____	10
<i>Métodos para Seleccionar una Canción</i> _____	10
Reservar una Canción / Ver Canciones Reservadas _____	10
<i>Reservar una Canción</i> _____	10
<i>Ver todas las canciones reservadas</i> _____	10
Búsqueda de Canción _____	11
<i>Búsqueda de Canción por Título o Cantante</i> _____	11
<i>Búsqueda por Palabra</i> _____	11
Cambio de Tono y Ritmo / Saltar Introducción / Saltar una Canción _____	12
<i>Cambiar el Tono</i> _____	12

<i>Cambiar el Ritmo</i> _____	12
<i>Saltar Introducción</i> _____	12
<i>Saltar una canción</i> _____	12
<i>Género / Nuevas Canciones</i> _____	12
<i>Reproducción de canciones por género</i> _____	12
<i>Lista de las Nuevas Canciones</i> _____	12
<i>Ecuador / Sombra / BGV</i> _____	13
<i>Cambio de Ritmo de una canción</i> _____	13
<i>Ajuste de Ecuador</i> _____	13
<i>Sombra (Sombra para subtítulos)</i> _____	13
<i>Seleccionar BGV (Video de Fondo)</i> _____	13
<i>Cambio de MIC EQ y volumen de Echo y Reverberación</i> _____	13
<i>Ajustar MIC EQ</i> _____	13
<i>Para cambiar el volumen de MIC/ECHO/Reverberación</i> _____	13
<i>Control de Volumen / Melodía / Vocal / Mute</i> _____	14
<i>Ajustar el volumen maestro</i> _____	14
<i>Cambiar melodía</i> _____	14
<i>Cambiar el volumen vocal (Depende del Título)</i> _____	14
<i>Mute</i> _____	14
<i>Grabación de una Canción</i> _____	14
<i>Guardar y Ver Canciones Favoritas</i> _____	14
<i>Configuración</i> _____	15
<i>Solución de Problemas</i> _____	18
<i>Especificaciones Técnicas</i> _____	18

## Información de Seguridad



ADVERTENCIA

EL PUNTO DE EXPLORACIÓN DENTRO DEL TRIÁNGULO ES UN SIGNO DE ADVERTENCIA QUE LE ALERTA DE INSTRUCCIONES IMPORTANTES QUE ACOMPAÑAN EL PRODUCTO

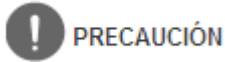

PRECAUCIÓN

Indica la información para prevenir daño al producto

### Precaución para la Instalación

**No coloque cigarrillos ni velas encendidas sobre el producto.**

- Peligro de incendio.



ADVERTENCIA

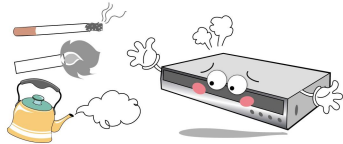

**No cubra el producto o no ponga el producto en un gabinete.**

- La carencia de ventilación causa peligro de fuego

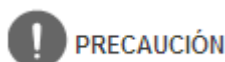

PRECAUCIÓN



### Precaución para Fuente de energía

**No use cable o contactos eléctricos dañados.**

- Existe peligro de incendio o de choque eléctrico.



ADVERTENCIA



**No tire del cable eléctrico para desconectarlo y no lo manipule con las manos mojadas.**

- Existe peligro de incendio o de choque eléctrico.

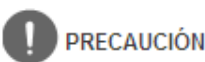

PRECAUCIÓN

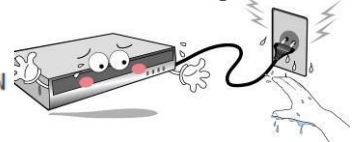

**No doble el cable eléctrico con fuerza y no coloque objetos pesados sobre el mismo**

- Existe peligro de incendio o de choque eléctrico.



ADVERTENCIA



**Desconecte el producto durante tormentas eléctricas o si no lo va a usar por un largo período de tiempo.**

- Existe peligro de incendio o de choque eléctrico.

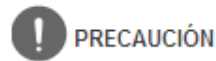

PRECAUCIÓN



**Precaución para el uso**

**No coloque sustancias liquidas sobre el producto**

- Existe peligro de incendio o de choque eléctrico



**No coloque el producto en sitios inestables.**

- Existe peligro para el usuario o daño al producto.



**No instale el producto en sitios con humedad o con polvo**

- Existe peligro de incendio o de choque eléctrico



**No coloque objetos pesados o metálicos sobre o alrededor del producto.**

- Existe peligro de incendio o de choque eléctrico



**No coloque productos inflamables cerca del Componente.**

- Existe un peligro de incendio o explosión



**No exponga el producto a altas o bajas temperaturas**

- Existe peligro de incendio o choque eléctrico



**Precaución para limpieza y reparación**

**No desarme ni repare el producto. Utilice un centro de servicio autorizado.**

- Existe peligro de incendio o de choque eléctrico

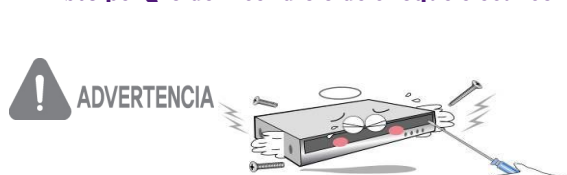

**Si detecta humo o ruidos extraños, desconecte y Llame al centro de servicios autorizado.**

- Existe peligro de incendio o de choque eléctrico



**Si el conector está cubierto de polvo o agua, límpielo con un paño seco antes de conectarlos de nuevo**

- Existe peligro de incendio o de choque eléctrico

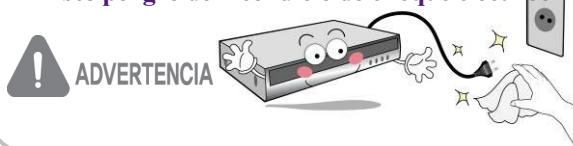

**Desconecte el producto mientras lo limpia. No utilice agua, o alcohol.**

- Existe peligro de incendio o de choque eléctrico



## Nombre de las partes

### Panel Frontal



- 1 Botón de Encendido
- 2 Pantalla
- 3 Puerto de Conexión de Micrófono (1/2)
- 4 Volumen de Micrófono
- 5 Regulador de Eco
- 6 Regulador de Vibrato
- 7 Ventana de iluminación LED
- 8 Receptor de Control Remoto
- 9 Entrada de USB

### Panel Trasero

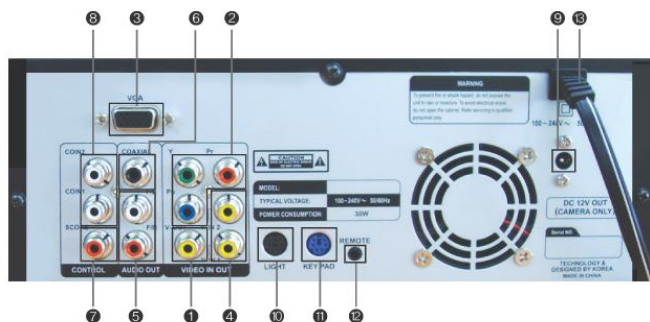

- 1 SALIDA DE VÍDEO COMPLETA
- 2 SALIDA DE VÍDEO COMPONENTE (OPCIONAL)
- 3 VGA SALIDA DE VÍDEO (OPCIONAL)
- 4 ENTRADA DE VÍDEO 1.2
- 5 SALIDA DE VÍDEO (IZQUIERDA/DERECHA)
- 6 SALIDA DIGITAL COAXIAL DE AUDIO
- 7 ENTRADA DE CALIFICACION
- 8 ENTRADA DE MONEDERO 1.2
- 9 DC12V SALIDA PARA CÁMARA
- 10 CONTROLADOR DE ILUMINACION EXTERNA LED
- 11 ENTRADA DE TECLADO NUMÉRICO EXTERNO (PS/2)
- 12 ENTRADA DE REGULADOR DE CONTROL REMOTO EXTERNO
- 13 ENTRADA DE PODER AC (100-240V ~, 50/60 Hz)

## Contenido de paquete

Por favor revise que el paquete y el contenido no muestren daño visible. Si cualquier componente está dañado o no se encuentra, por favor no intente usar la unidad, contacte a su distribuidor inmediatamente. Si la unidad debe ser devuelta, se deberá utilizar su empaque original

CONTENIDO	CANTIDAD	NOTA
Reproductor de Karaoke	1 Unidad	
Guía del Usuario	1 Unidad	
Control remoto (Incluye 2 baterías AAA)	1 Unidad	
Cable de Audio / Video RCA	1 Unidad	
Cámara de video (con cable de video y de corriente)	1 Unidad	Opcional



## Conexiones

### Conexión directa a la televisión TV o monitor

<b>Video</b>	“V-OUT” se conecta a “TV VIDEO IN” o “VGA” a “VGA MONITOR”
	“Y/Pb/Pr” se conecta a “TV COMPONENT IN”
<b>Audio</b>	“F/L y F/R” se conecta a “TV AUDIO IN L y R”

### Conexión a la televisión y al sistema de audio

<b>Video</b>	“V-OUT” se conecta a “TV VIDEO IN” ó
	“Y/Pb/Pr” se conecta a “TV COMPONENT IN”
<b>Audio</b>	“F/L y F/R” se conecta a “Amplificación de AUDIO IN L y R” ó
	“COAXIAL” se conecta a “Amplificación COAXIAL IN” (La salida coaxial no está disponible para reproducción de MIDI)

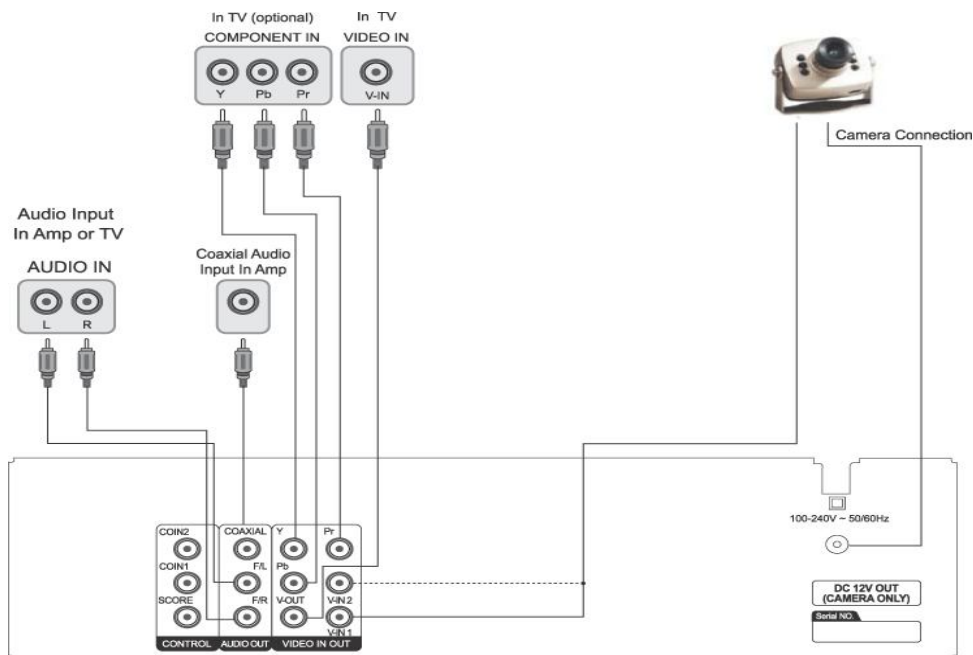

### Conexión al teclado PS/2-USB

Usted puede conectar teclado numérico PS/2-USB mediante el puerto “KEYPAD”



NOTA

Por favor encienda la unidad, la Televisión y el sistema de audio después de la conexión.



ADVERTENCIA



PRECAUCIÓN

¡Al insertar memoria USB con el archivo para actualizar las canciones, la barra de 'upgrade' se mostrará en la pantalla. No presione el botón de encendido hasta que el proceso de actualización haya finalizado

## CONTROL REMOTO

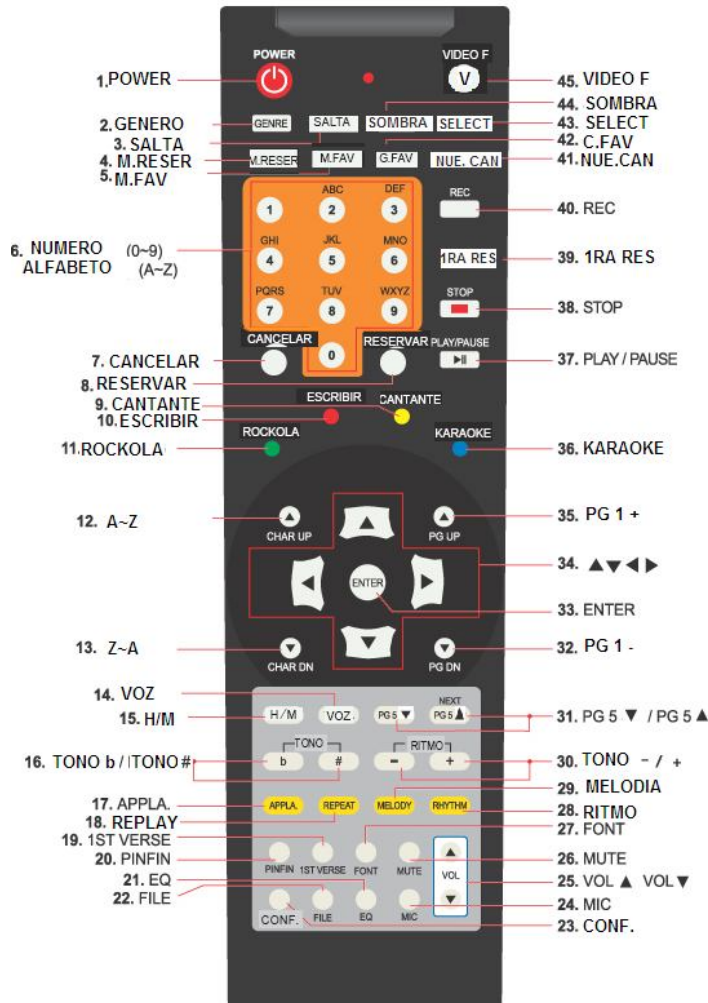

※ Si usted presiona un botón en el control remoto para una función no aplicable, el mensaje "Invalido" se mostrará en la pantalla de televisión.

### Insertar las baterías

Inserte las baterías, notando la polaridad. (Dos baterías de tipo AAA 1.5V)



PRECAUCIÓN

- No usar baterías de manganeso o baterías recargables. Podría causar mal funcionamiento.
- No mezcle baterías usadas con baterías nuevas
- Si el control remoto no es usado por un largo período de tiempo, remueva las baterías de la unidad

### Ángulo de Recepción de Control Remoto

El control remoto funciona dentro de un rango de 7 a 10 metros y de 30 grados a la izquierda o derecha apuntando directamente del sensor al receptor.

## Operación del Control Remoto

1. **POWER** : encender y apagar
2. **GENERO** : colocar menú de género
3. **SALTA** : saltar preludeo/interludio cuando está saliendo preludeo/interludio.
4. **M.VI** : muestra lista de canciones reservadas.
5. **M.FAV** : mostrar la lista de canción Favorita en el modo de parada o de reproducción
6. **NUMERO(0~9)** : selecciona el numero de la canción  
**ALFABETO (A~Z)** : selecciona alfabeto sólo en el modo de búsqueda de palabra.
7. **CANCELAR** : cancela la canción reservada.
8. **RESERVAR** : reserva una canción.
9. **CANTANTE** : búsqueda de canción por cantante
10. **ESCRIBIR** : búsqueda de canción usando alfabeto
11. **ROCKOLA** : para ver la lista de Rockola
- 12/13 **A~Z / Z~A** : moverse arriba y abajo de cursor por alfabeto en lista de canción. (A↔B↔C)
14. **VOZ** : agregar o quitar voz
15. **H/M** : cambiar un tono para hombre o mujer
16. **TONO b** **TONO #** : para ajustar un tono, presione el boton -b- para bajar y -#- para subir el tono.
17. **APPLA** : Este botón será programado posteriormente
18. **REPEAT** : Repetir de una canción.
19. **1ST VERSE** : adelanta el preludeo de la cancion karaoke
20. **PINFIN** : Este botón será programado posteriormente
21. **EQ** : cambiar la características de salida de sonido
22. **FILE** : Este botón será programado posteriormente
23. **CONF.** : entrar y salir de configuración de Rockola-Karaoke
24. **MIC** : cambiar las características del Micrófono
25. **VOL ▲** **VOL ▼** : ajustar volumen maestro
26. **MUTE** : silencio
27. **FONT** : Este botón será programado posteriormente
28. **RITMO** : cambia el ritmo.
29. **MELODIA** : cambia la melodía.
30. **RITMO -** y **RITMO +** : cambia el ritmo
31. **PG 5 ▼** **PG 5 ▲** : subir o bajar 5 páginas.
- 32/35. **PG 1+** **PG 1-** : subir o bajar una página.
33. **ENTER** : confirmar una selección.
34. **▲ ▼ ◀ ▶** : mover el cursor en la búsqueda de canción o configuración.
36. **KARAOKE** : para ver la lista de Karaoke
37. **PLAY/PAUSE** : reproducir y hacer una pausa en la canción.
38. **STOP** : parar una canción
39. **1ra RES** : reservar una canción como la primera.
40. **REC** : grabar una canción después de seleccionar una canción.
41. **EVENTO** : mostrar lista de canción de evento
42. **C.FAV** : almacenar una canción en carpeta favoritos
43. **SELECT** : Este botón será programado posteriormente
44. **SOMBRA** : Colocar o quitar sombra en subtítulo.
45. **VIDEO F.** : cambiar vídeo de fondo

## Play/Cancel/Stop/Pause/Play 1st Verse

### Play



- 1) Ingrese el número de la canción presionando las teclas de NÚMERO.
- 2) Presione ENTER .

### Métodos para Seleccionar una Canción

- 1) Por el número de la canción (Ver la página 11)
- 2) En el menú de "búsqueda de canción" (Ver la página 12)
- 3) En el menú de "Ver canciones Reservadas" (Ver la página 11)
- 4) En el menú de "nueva canción" (Ver la página 12)
- 5) En el menú de "cancion favoritas" (Ver la página 15)

Para cancelar un número, presione **CANCELAR** . Puede eliminar todo el número.

Para parar una canción, presione **STOP**.

Para hacer una pausa a una canción, presione **PLAY/PAUSE**.

Si el botón **PLAY/PAUSE** es presionado otra vez, continua la canción.

Para reproducir sólo el primer verso de canción en progreso, presione **1ST VERSE**.

Si el botón **1ST VERSE** es presionado otra vez, el modo de 1st verse se cancela.

## Reservar una Canción /Ver canciones reservadas

### Reservar una Canción



- 1) Seleccionar un número de canción, presionar **ENTER** .

Hasta 128 canciones pueden ser reservadas.

(ver pagina 11)

Para la reserva prioridad, seleccione una canción y presione **1RA RES**.

La canción que se esta reproduciendo va a parar y la 1a canción prioritaria será reservada.

Para cancelar una canción reservada, presione **CANCELAR**. Puede eliminar quitar la última canción reservada.

※Para cancelar una canción específica, oprima el numero de la canción y presiona el botón **CANCELAR**.

### Ver todas las canciones reservadas

- 1) Presione **M.RESER**, despliega una lista de todas las canciones reservadas

## Búsqueda de canción

### Búsqueda de canción por Título o Cantante



1) Presione **TÍTULO** para iniciar una búsqueda de canción por el título o presione **CANTANTE** para iniciar una búsqueda de canción por el cantante.

Presione **◀ ▶** para cambiar selección de generos.

2) Presione **A~Z** / **Z~A** para seleccionar alfabeto (A-Z).

Presione **▲ ▼** para busqueda de canción.

Presione **PG1+** / **PG1-** para mover 1 página Detrás/Adelante.

Presione **PG 5▲** / **PG 5▼** para mover 5 página Detrás/Adelante

Para canciones vocales, el icono vocal es mostrado al lado del título de canción.

### Búsqueda por Palabra



1) Presione **TÍTULO** o **CANTANTE** para iniciar la lista de búsqueda.

Presione **ESCRIBIR** para entrar al modo de la busqueda por palabra.

2) Presione las letras (2~9) para ingresar un alfabeto y si desea repetir la tecla presione **▶** para saltar a la siguiente letra.

Si usted desea corregir alfabeto mal seleccionado, presione **CANCELAR** o **◀**.

3) Presione **▲ ▼** para buscar una canción.

**Ejemplo :** para buscar una canción de "ABBA"

a. Presione el botón de CANTANTE y ESCRIBIR

b. Presione el botón 2(ABC) para seleccionar "A"

c. Presione el botón **▶** y presione 2(ABC) dos veces para seleccionar "B"

d. Presione el botón **▶** y presione 2(ABC) dos veces para seleccionar "B"

e. Presione el botón **▶** para seleccionar "A"

f. Presione el botón **▲ ▼** para seleccionar canción y presione el boton 'Play' o 'Enter'.

## Cambio de Tono & Ritmo/ Saltar Preludio & Interludio / Saltar una Canción

### Cambiar el tono

- 1) Presione **TONO #** para subir el tono.
- 2) Presione **TONO b** para bajar el tono.  
\* Cambio de Tono Masculino/Femenino: Cuando el boton **H/M** se selecciona, se cambia automáticamente el tono de Masculino a Femenino y viceversa

### Cambiar el ritmo

- 1) Presione **RITMO +** para subir el ritmo.
- 2) Presione **RITMO -** para bajar el ritmo.

### Saltar Introducción

- 1) Presione **SALTA**. preludio / el Interludio será saltado a una parte donde usted puede cantar.  
\* Esta función no funciona con canciones vocales.

### Para saltar una canción

- 1) Presione **PROX**(PG5▲) Canción en progreso será parada y la siguiente canción reservada será reproducida.

## Género / Nuevas canciones

### Reproducción de canciones por Género

- Modo [VOCAL]: En esta opción se reproducirán todas las canciones de karaoke.
- Modo [All Song]: En esta opción reproducirá todas las canciones que se encuentren en el contenido.
- 1) Presione **GENERO**
    - 1) Presione **▲▼** para seleccionar un modo deseado y presione **▶**[ENTER] para seleccionar el género deseado. Se reproduce y se reservan las canciones relacionadas.
    - 2) En el el modo [VCD] y [TODAS], las canciones no pueden ser reservados.

### Lista de las Nuevas Canciones

- 1) Presione **NUE.CAN**
  - 1) Presione **◀** para seleccionar un género
  - 2) Presione **▲ ▼** para buscar una canción, luego seleccione para reservarla.

## Ecuador / Sombra / BGV

### Para cambiar el Ritmo de una canción

1) Presione **RITMO** para cambiar el ritmo. El ritmo será modificado como sigue:



Para algunas canciones la función de cambio de ritmo podría no estar disponible.

El cambio de ritmo se aplica sólo para la canción que está siendo reproducida.

Ajustar el Ecuador

1) Presione **EQ** para cambiar el sonido. EQ mostrará la siguiente función.

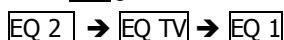

El cambio de EQ se mantendrá hasta que la máquina se apague.

### Sombra

1) Presione **SOMBRA**. Los subtítulos serán sombreados.

2) Para cancelar el modo [SOMBRA], presione **SOMBRA** una vez más.

### Seleccionar BGV (Video de Fondo)

1) Presione **VIDEO F**. Cada vez que presione esta tecla el video de fondo se cambiará, los videos de fondo son diferentes dependiendo del contenido de Rockola/ Karaoke.

**NOTA:** El Conteo (4, 3, 2, 1) no funciona en el modo de 'still screen'.

2) Para seleccionar la entrada de una cámara de video, presione **VIDEO F**. Hasta que la opción "external video" aparezca en la pantalla.

La calidad de video depende de la calidad de Cámara.  
 utilice las cámaras recomendadas por el distribuidor

La función externa de video solo está disponible cuando se conecta una cámara

La función de BGV no está disponible en la reproducción de MP3 o video.

## Cambio de MIC EQ & MIC/Volumen ECO y Reverberación

### Ajustar MIC EQ

1) Presione **MIC** para cambiar el MIC EQ. MIC EQ será modificado como siguiente.

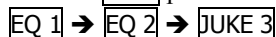

### Para cambiar el volumen Mic/Echo/Reverberación

1) Usar las perillas de volumen [MIC], [ECHO] y [REVERB] para cambiar el nivel de MIC1 y MIC2

[MIC VOL] : controla el nivel de voz de microfono 1 y 2

[ECHO VOL] : controla el efecto de eco.

[REVERB VOL] : controla el efecto de re-sonido

## Control de Volumen /Melodía /Vocal /Mute

### Ajustar el volumen maestro

Presione **VOL ▲**, **VOL ▼** para ajustar el volumen maestro. Este puede ser ajustado hasta 12 niveles.

### Cambiar melodía

- 1) Presione **MELODIA** para cambiar la melodía. La MELODÍA será modificada según muestra **MELODIA FUERTE** → **MELODIA SUAVE** → **MELODIA OFF** → **MELODIA NORMAL**

### Cambiar el volumen vocal (depende del título)

- 1) Presione **VOCAL** para cambiar el volumen vocal. El Volumen Vocal será modificada según muestra **VOCAL OFF** → **VOCAL SOFT** → **VOCAL STRONG** → **VOCAL NORMAL**

### Mute

- 1) Presione **MUTE** para silenciar el aparato. Presione **MUTE** de nuevo para volver al volumen Original.

## Grabación de una canción

Algunos formatos (MP3, WMA, CORO) no pueden ser grabados.

- 1) Seleccione la canción que desee grabar. Presione **REC** para iniciar la grabacion  
Antes de grabar, debe insertar un dispositivo de almacenamiento USB y eleve todo el volumen
- 2) Después de grabar, podrá ver la lista de canción grabada con el botón **REC**
- 3) Presione **▲** **▼** para seleccionar la canción grabada.
- 4) Presione **ENTER** para reproducir o presione **CANCELAR** para eliminar la canción de la lista de canción grabada.

## Guardar y Ver Canción Favorita.

- 1) Seleccionar un número de canción. Presione **C.FAV** para guardar una canción en la lista de canciones favoritas. Es posible guardar hasta 256 canciones favoritas.  
Si usted presiona el botón **C.FAV** mientras se está reproduciendo una canción, ésta será guardada automáticamente en la lista de canciones favoritas.
- 2) Para mostrar la lista de canciones favoritas, presione **M.FAV**  
Presione **▲** **▼** para seleccionar una canción en la lista de canciones favoritas.  
Una vez seleccionada usted puede reproducirla o reservarla usando **PLAY** o **ENTER**.
- 3) Si usted selecciona “All Favorite Play”, las canciones en la lista de canciones favoritas serán reproducidas aleatoriamente.
- 4) Si presiona **CANCELAR** mientras está seleccionada una canción, ésta será eliminada de la lista de canciones favoritas.



## CONFIGURACIÓN

Antes de utilizar funciones de KARAOKE, la máquina puede ser configurada de varios modos de acuerdo a las preferencias del usuario.

El menú de <CONFIGURACION> está disponible sólo para la función de KARAOKE.

El menú <CONFIGURACION> no está disponible durante la reproducción.

- 1) Presiones **CONF**, tendrá acceso a <CONFIGURACION> .
- 2) Presione **▲▼** para seleccionar el menú de <CONFIGURACION> y después presione **ENTER** .
- 3) Presione **▲▼** para seleccionar las opciones del <sub menú> que son las siguientes:

**Idioma :** Inglés/Español/Coreano/Chino  
**Audio :** Volumen principal/Fanfarria/Logo Song/MP3 Bitrate/Navi Sound  
**Control :** Gratis/Coin1/Coin2/Tiempo  
**Función 1 :** Chinese Font/Calificación/Mostrar reservación /Ingresar Favoritos/ Publicidad / Regresar a música  
**Función 2 :** Cuenta de la venta /Salir de Karaoke/Pausa de BGV/BGV para adulto  
**Contraseña:** Ingresar Contraseña / Cancelar Contraseña  
**Restablecer:** Sí / No  
**Premios:** Encendido / apagado

- 4) Presione **▲▼** seleccionar una opción deseada. Y presione **ENTER** .

※ Para salir de modo de <CONFIGURACION> , presione el botón **STOP** o **CONF** .

### Configuración de Idiomas

Seleccione a través de esta opción el idioma de su sistema de Rockola/ Karaoke.

### Configuración de audio

Seleccione alguna de las siguientes opciones:

Función	Descripción
<b>Volumen Principal</b>	Bloquear / Desbloquear el botón de regulador de volumen de un mando a distancia.
<b>Fanfarria</b>	Encender / Apagar el sonido de fanfarria que se reproduce automaticamente cuando logre un nivel de calificación
<b>Logo Song</b>	Encender / Apagar la reproducción del sonido de entrada cuando la máquina esta encendiendo ※ Sólo disponible con un modelo de HDD
<b>MP3 Bit rate</b>	Establecer la calidad de la grabación : 128Kbps o 96Kbps
<b>Navi Sound</b>	Encender / Apagar el sonido de la guía

## Configuración de Control

Podrá seleccionar alguna de las siguientes funciones del monedero:

Función	Descripción
<b>GRATIS</b>	Uso de ROCKOLA/KARAOKE durante el tiempo ilimitado sin la moneda *Selección para el empleo de casa.
<b>MONEDERO 1</b>	Selecciona el número de monedas para el monedero 1. (1 moneda 1 canción /2 monedas 1 canción /3 monedas 1 canción /1 moneda 2 canciones/1 moneda 3 canciones /1 moneda 4 canciones /1 moneda 5 canciones) *Sistema de control para manejo del monedero.
<b>MONEDERO 2</b>	Seleccione el número de monedas para el monedero 2. 1 Múltiple (1 moneda 1 canción /2 monedas 1 canción /3 monedas 1 canción /1 moneda 2 canciones /1 moneda 3 canciones /1 moneda 4 canciones /1 moneda 5 canciones) Igual que monedero 1. 2~5 Múltiple: 2~5 veces el monedero 1. **Sistema de control para manejo del monedero
<b>TIEMPO</b>	Programar la cantidad de tiempo por moneda. (1 moneda 30 minutos/ 1 moneda 60 minutos *Sistema de control para manejo del monedero

## Configuración de Función 1

Seleccione alguna de las siguientes opciones.

Función	Descripción
<b>Chinese Font</b>	Establece el idioma para los subtítulos en chino(simplificado/Tradicional) ※ Sólo disponible con las canciones en chino
<b>Dificultad</b>	Seleccione el nivel del sistema de evaluación del cantante( Alto/Medio/Bajo/Apagado)
<b>Reservas</b>	Enciende / Apaga el mensaje de canciones reservadas en la parte superior de la pantalla.
<b>Favoritas</b>	Enciende / Apaga la función de Lista de Canciones Favoritas
<b>Publicidad</b>	Divulgación de mensajes y anuncios de carácter comercial y familiar
<b>Musica Automatica (cortesía)</b>	Activa la función de reproducción automática ON: Activo. OFF: Inactivo Reproduce una canción de manera aleatoria después de 1 SEGUNDO /1. MINUTOS/2MINUTOS/3 MINUTOS/5 MINUTOS

## Configuración de Función 2

Seleccione alguna de las siguientes opciones

Función	Descripción
<b>Conteo de Ventas</b>	Control de recaudo en monedero 1 y monedero 2, si desea borrar el detalle presione CLEAR

<b>Exit Karaoke</b>	Salir de modo de Karaoke y comenzar el modo de USB (ON/OFF)
<b>GV Pause</b>	Cuando no hay inserción de monedas, después de 10 segundos detiene la reproducción de videos de fondo.
<b>BGV Adulto</b>	Enciende / Apaga la reproducción de contenido para adultos en video de fondo
<b>Pelicula</b>	Enciende / Apaga la reproducción de películas
<b>Regalo de Moneda</b>	Regala un crédito por 5 monedas continuas en 1 minuto

## Configuración de Publicidad

Puede introducir sus propios mensajes de saludo en dos líneas:

(COMMENT1\_1st line, COMMENT2\_2nd line)

- 1) Presione **CONF** para entrar al menú *Function1\_Publicidad / Function\_Comment1*.
- 2) Desplace el cursor con las teclas de flecha ▲ ▼ ◀ ▶: y presione **ENTER** para seleccionar las letras.
- 3) Cuando complete una oración, mueva el cursor a "OK" en la parte inferior y presione **ENTER**.

Las siguientes teclas pueden usarse en el modo de ingreso de saludo:

**ENTER**: Confirmar selección

**H/M**: Cambiar mayúscula/minúscula

Teclas del **#1 al #6**: Cambiar el color de la letra.

**CANCEL**: Borrar una letra.

▶ : Barra de Espacio.

Puede escribir en la segunda línea seleccionando COMMENT 2. El proceso para ingresar el mensaje es exactamente igual que para COMMENT 1.

Después de que haya terminado, presione **SETUP** para salir al menú principal.

## Configuración de Contraseña

- 1) Presione **CONFIGURACION** y seleccione el menú <CONTRASEÑA>, luego presione ▶.
- 2) Seleccione <INGRESAR CONTRASEÑA> y presione **ENTER**, para borrar la contraseña seleccione <BORRAR CONTRASEÑA>.
- 3) Ingrese la contraseña y posteriormente ingrésela de nuevo para confirmarla. Presione **ENTER**. Asegúrese de recordar esta contraseña.

*Si ha olvidado la contraseña ingrese "0125" para ir al modo de cambio de contraseña.*

## Configuración de fabrica

Presione ▲ ▼ para seleccionar el menú <RESTABLECER> y presione ▶

Si selecciona <SI> y presiona **ENTER**, todos los ajustes serán reinicializados a la configuración de fabrica.

## Solución de problemas

Problema	Solución
La máquina no enciende	<ul style="list-style-type: none"> <li>※ Compruebe si el cable de fuente de energía está conectado.</li> </ul>
El control remoto no funciona	<ul style="list-style-type: none"> <li>※ Compruebe si el ángulo de recepción del control remoto y la distancia son apropiados.</li> <li>※ Asegúrese que no hay ningún obstáculo entre el control remoto y la máquina.</li> <li>※ Compruebe si las baterías del control remoto están agotadas. Si es el caso sustituya las baterías agotadas siguiendo los pasos descritos en “Insertar baterías”.</li> </ul>
No hay ninguna salida de video, o la calidad de salida de video es baja e inestable	<ul style="list-style-type: none"> <li>※ Compruebe si los cables de video están conectados correctamente entre la máquina y la televisión.</li> <li>※ Compruebe si el selector de entrada de la televisión está en el modo “Entrada Externa”.</li> <li>※ Compruebe si el formato de la televisión (NTSC o PAL) es correcto. Si hay discrepancia entre los formatos de video de la máquina y la televisión, el video no va a funcionar correctamente.</li> </ul>
No existe Camara 1 o 2 como entrada de video en la lista de BGV (videos de fondo)	<ul style="list-style-type: none"> <li>※ Compruebe la conexión de la cámara (video out y video in).</li> <li>※ Compruebe que la cámara está conectada a la entrada de corriente directa (DC input y DC12v output).</li> </ul>
No hay sonido	<ul style="list-style-type: none"> <li>※ Compruebe que los cables de audio estén conectados correctamente.</li> <li>※ Compruebe si la reproducción rápida o lenta está seleccionada. No hay ninguna salida de audio durante la reproducción rápida o lenta.</li> <li>※ Compruebe si la opción “Mute” está desactivada.</li> <li>※ Si no hay sonido durante la reproducción de una canción revise si el cable no está conectado a la salida de audio digital (COAXIAL).</li> </ul>
Calidad del sonido inestable	<ul style="list-style-type: none"> <li>※ Compruebe si los cables de audio están conectados correctamente entre la máquina y el televisor en los terminales de audio.</li> <li>※ Compruebe si el Cable está bien o no. Intente de sustituirlo.</li> </ul>

## Especificaciones técnicas

	Parte	Específicos
General	Exigencia del poder	100-240V~, 50/60Hz
	Consumo de electricidad	30 W
	Peso	2.6 Kg
	Dimensión	260(W) × 280(D) × 100(H) mm
	Funcionamiento de Temperatura / Humedad	5°C ~ 35°C, 10%~75%
Video	Vídeo Compuesto	1.0Vp p, 75Ω
	Vídeo Componente o D SUB (opcional)	Y 1.0Vp p, Pb 0.7Vp p, Pr 0.7Vp p
Audio	Nivel de Salida (Análogo)	2Vrms
	Nivel de Salida (Digital)	0.5Vp p, 75Ω

